

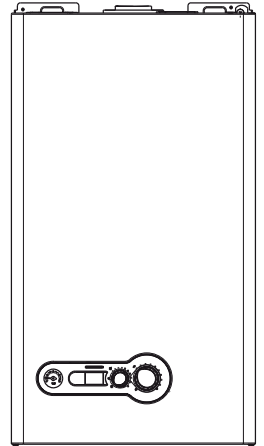

*Kombi
Kullanma Kılavuzu*

DGK 21 EY LCD



Lütfen önce bu kılavuzu okuyun!

Değerli Müşterimiz,

Arçelik ürününü tercih ettiğiniz için teşekkür ederiz. Yüksek kalite ve teknoloji ile üretilmiş olan ürününüzün size en iyi verimi sunmasını istiyoruz. Bunun için, bu kılavuzun tamamını ve verilen diğer belgeleri ürünü kullanmadan önce dikkatle okuyun ve bir başvuru kaynağı olarak saklayın. Ürünü başka birisine vererseniz, kullanma kılavuzunu da birlikte verin. Kullanma kılavuzunda belirtilen tüm bilgi ve uyarıları dikkate alarak talimatlara uyun.

Bu kullanma kılavuzunun başka modeller için de geçerli olabileceğini unutmayın. Modeller arasındaki farklar kılavuzda açık bir şekilde belirtilmiştir.

Semboller ve açıklamaları

Kullanma kılavuzunda şu semboller yer almaktadır:

	Önemli bilgiler veya kullanımla ilgili faydalı ipuçları.
	Can ve mal açısından tehlikeli durumlara karşı uyarı.
	Elektrik çarpmasına karşı uyarı.
	Yangın tehlikesine karşı uyarı.
	Sıcak yüzeylere karşı uyarı.



Bu ürün, çevreye saygılı modern tesislerde doğaya zarar vermeden üretilmiştir.

AEEE Yönetmeliğine uygundur.



PCB içermez.

1 Önemli güvenlik ve çevre talimatları 4-5

- 1.1 Genel güvenlik 4-5
- 1.2 AEEE Yönetmeliğine Uyum ve Atık Ürünün
Elden Çıkarılması 5
- 1.3 Ambalaj bilgisi 5

2 Kombiniz. 6-12

- 2.1 Genel görünüm 6
- 2.1.1 Kontroller ve parçalar 6
- 2.2 Teknik özellikler 11-12

3 Ateşleme ve çalıştırma 13-16

- 3.1 Ev içi su sıcaklığının ayarlanması 13
- 3.2 Isıtılacak su sıcaklığının ayarlanması 13
- 3.3 Otomatik çevresel ayar sistemi fonksiyonu (c.T.R.)
Şekil 7a 13-14
- 3.4 Kapama 14
- 3.5 Kontroller 14
- 3.6 Dijital ekran ve arızalar 15-16

4 Tüketici Hizmetleri. 17

1.1 Genel güvenlik

- Kullanma kılavuzu ürünün ayrılmaz bir parçasıdır. Bu yüzden dikkatle korunmalı ve cihazın yanında tutulmalıdır; Kullanma kılavuzunun kaybolması veya zarar görmesi durumunda, Teknik Destek Servisinden yeni bir kılavuz istenmelidir.
- Kombinın kurulumu ve diğer tüm yardım ve bakım çalışmaları, uzman personel tarafından ve mevcut yerel ve uluslararası düzenlemelere uygun şekilde yapılmalıdır.
- Kurulum için uzman personelle temas kurulması önerilir.
- Bu kombi, yalnızca üretici tarafından öngörülen uygulama için kullanılmalıdır. Cihazın kurulumu, kalibrasyonu, bakımı sırasında yapılan hatalardan ve cihazın doğru şekilde kullanılmamasından kaynaklı olarak insanların veya hayvanların yaralanmasından ya da oluşan maddi hasardan dolayı, üretici sorumlu tutulamaz.
- Sistemin kullanım süresi boyunca güvenlik veya otomatik ayar cihazları üretici ya da tedarikçi tarafından değiştirilmemelidir.
- Bu cihaz sıcak su ürettiğinden performans ve çıkış gücüyle uyumlu bir ısıtıcı sisteme ve/veya ev içi sıcak su şebekesine bağlanmalıdır.
- Su sızıntısı durumunda su kaynağını kapatın ve hemen Teknik Destek Servisiyle temas kurun.
- Evden uzun süreli olarak ayrılacağınız zaman, gaz kaynağını ve ana elektrik şalterini kapatın. Donma riski oluşursa, kombiyi boşaltın.
- Belirli aralıklarla hidrolik sistemin işletme basıncının 1 barın altına düşüp düşmediğini kontrol edin.
- Herhangi bir arıza ve/veya çalışma bozukluğu durumunda, cihazı kapatın ve doğrudan onarmaya veya müdahale etmeye çalışmayın.
- Cihazın bakımı yılda en az bir kere yapılmalıdır. Teknik Destek Servisiyle bu bakım için bir tarih belirlemeniz, zaman ve para kaybını önler.
- Kombinın kullanımı bazı temel güvenlik kurallarına kesin olarak uyulmasını gerektirir:
- Cihazı hiçbir şekilde kullanım amacından farklı bir amaç için kullanmayın.
- Cihaza vücudunuzun ıslak veya nemli kısımlarıyla veya ayaklarınız çıplakken dokunmayın.
- Hiçbir durumda kurulum odasındaki emiş ızgaralarını, dağıtım ızgaralarını ve havalandırma deliklerini elbise, kağıt veya başka herhangi bir malzemeyle kapatmayın.
- Ortamda gaz kokusu varsa elektrik düğmesine, telefona veya kıvılcıma sebep olabilecek başka herhangi bir nesneye dokunmayın. Kapı ve pencereleri açarak odayı havalandırın ve merkezi gaz vanasını kapatın.
- Kombinın üzerine herhangi bir şey koymayın.
- Cihazla ana güç kaynağının bağlantısı kesilmemişse, cihazı hiçbir şekilde temizlemeyin.
- Jeneratörün kurulu olduğu odanın havalandırma açıklığının bir kısmının veya tamamının üzerini kapatmayın.
- Kurulumun yapıldığı odada yanıcı kap veya maddeler bırakmayın.
- Herhangi bir arıza ve/veya çalışma bozukluğu durumunda, cihazı onarmaya çalışmayın.
- Elektrik kablolarını çekmek veya katlamak tehlikelidir.
- Çocuklar veya deneyimsiz kişiler cihazı kullanmamalıdır.
- Yalıtımlı bileşenlere dokunmayın.
- Daha etkin kullanım için şunları hatırlayın:

1 Önemli güvenlik ve çevre talimatları

- Cihazın dış kısmını sabunlu suyla temizlemek yalnızca cihazın estetik görünümünü güzelleştirmekle kalmaz, aynı zamanda paneli korozyondan korur ve cihazın kullanım ömrünü uzatır;
- Duvara monte kombi asma mobilya içerisinde ise, havalandırma ve bakım için en az 5 cm'lik bir boşluk bırakın;
- Ortam termostatının kurulumu konforu artırır ve ısı ve enerji tasarrufu sağlar; Kombi aynı zamanda bir programlama saatine bağlanarak gün veya hafta boyunca cihazın ateşleme/kapama işlemleri yönetilebilir.

Bu Premix kombi, aşağıdaki Yönetmeliklerin temel gereklilikleriyle uyumludur:
Gaz Yakan Cihazlar Yönetmeliği 2009/142/EEC;
Verimlilik Yönetmeliği 92/42/EEC;
Elektromanyetik Uyumluluk Yönetmeliği 2004/108/EEC;
Alçak Gerilim Yönetmeliği 2006/95/EEC bu nedenle, EN677 CE işareti taşımaktadır.

1.2 AEEE Yönetmeliğine Uyum ve Atık Ürünün Elden Çıkarılması



Bu ürün, T.C. Çevre ve Şehircilik Bakanlığı tarafından yayımlanan "Atık Elektrikli ve Elektronik Eşyaların Kontrolü Yönetmeliği"nde belirtilen zararlı ve yasaklı maddeleri içermez.

AEEE Yönetmeliğine uygundur. Bu ürün, geri dönüşümlü ve tekrar kullanılabilir nitelikteki yüksek kaliteli parça ve malzemelerden üretilmiştir. Bu nedenle, ürünü, hizmet ömrünün sonunda evsel veya diğer atıklarla birlikte atmayın. Elektrikli ve elektronik cihazların geri dönüşümü için bir toplama noktasına götürün. Bu toplama noktalarını bölgenizdeki yerel yönetime sorun. Kullanılmış ürünleri geri kazanıma vererek çevrenin ve doğalkaynakların korunmasına yardımcı olun.

1.3 Ambalaj bilgisi

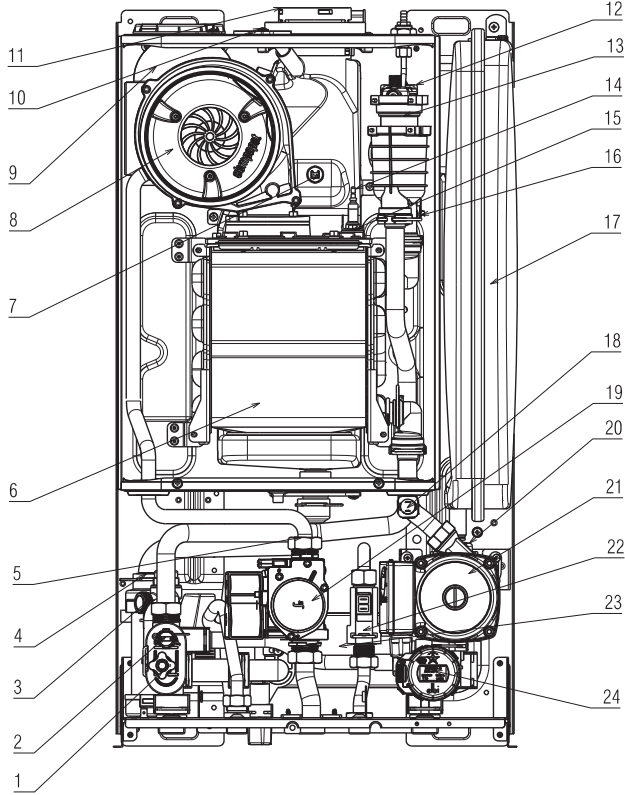

Ürünün ambalajı, Ulusal Mevzuatımız gereği geri dönüştürülebilir malzemelerden üretilmiştir. Ambalaj atığını evsel veya diğer atıklarla birlikte atmayın, yerel otoritenin belirttiği ambalaj toplama noktalarına atın.

2.1 Görünüm**2.1.1. Kontroller ve parçalar**

- | | |
|-----------------------------------|----------------------------------------------------|
| 1 Tahliye vanası | 13 Üst AAV+Hava alıcı |
| 2 Basınç anahtarı | 14 Kıvılcım Elektrotu |
| 3 Güvenlik vanası | 15 Algılama Elektrotu |
| 4 Yoğunlaşma tuzağı | 16 Akış termistörü (NTC) – Yüksek limit termostatı |
| 5 Gaz ucu | 17 Genleşme deposu |
| 6 Ana ısı eşanjörü | 18 Dönüş termistörü (NTC) |
| 7 Baca gazı termistörü (NTC) | 19 Gaz vanası |
| 8 Karıştırıcı fan grubu | 20 Alt otomatik havalandırması (AAV) |
| 9 Susturucu | 21 Pompa |
| 10 Baca gazı analizi test noktası | 22 Ev içi sıcak su akış anahtarı |
| 11 Baca çıkışı ve hava girişi | 23 Ev içi sıcak su ısı eşanjörü |
| 12 Ateşleme transformatörü | 24 Üç portlu vana aktüatörü |

Ürünün üzerinde bulunan işaretlemelerde veya ürünle birlikte verilen diğer basılı dökümanlarda beyan edilen değerler, ilgili standartlara göre laboratuvar ortamında elde edilen değerlerdir. Bu değerler, ürünün kullanım ve ortam şartlarına göre değişebilir.

Kontrol paneli

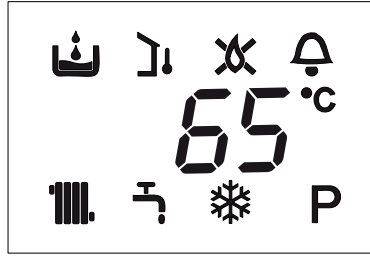
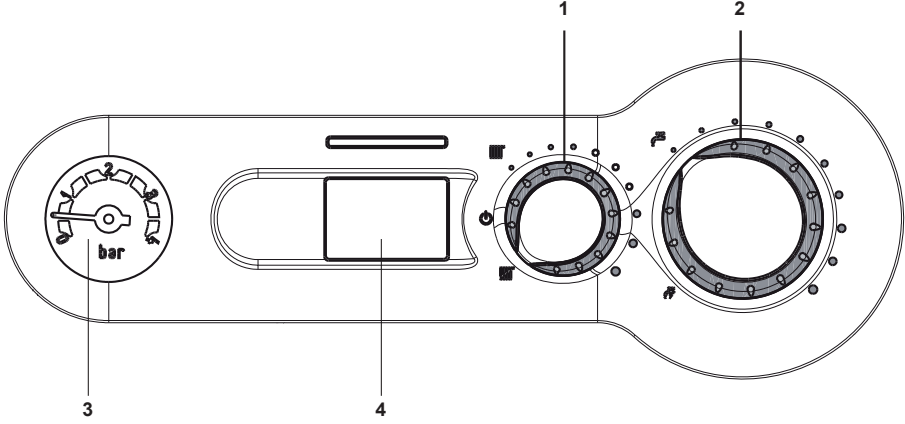

Kontrol Paneli

- 1- Mod seçici: Kapalı/Alarm sıfırla, Yaz, Kış/Isıtma suyu sıcaklık ayarı
- 2- Ev içi sıcak su sıcaklık ayarı Ön ısıtma fonksiyonu (daha hızlı sıcak su)
- 3- Hidrometre
- 4- Çalışma sıcaklığını ve hata kodlarını gösteren dijital monitör

Dijital monitör Sembollerin tanımı

- Sistem yükleme - Bu sembol A 04 hata koduyla birlikte görüntülenir.
- Isı ayarı: Harici bir sensör bağlantısını gösterir
- Alev arızası - Bu sembol A 01 hata koduyla birlikte görüntülenir.
- Hata uyarısı: İşletimdeki her tür hatayı bir alarm koduyla birlikte gösterir
- Isıtma işlemi
- Ev içi sıcak suyun işletimi
- Antifriz: Antifriz döngüsünün devreye girdiğini gösterir
- Ön ısıtma (daha hızlı sıcak su): Ön ısıtma döngüsünün devreye girdiğini gösterir (Brülör açıktır).
- 65°C Isıtma/ev içi su sıcaklığı veya çalışma hatası

2 Kombiniz

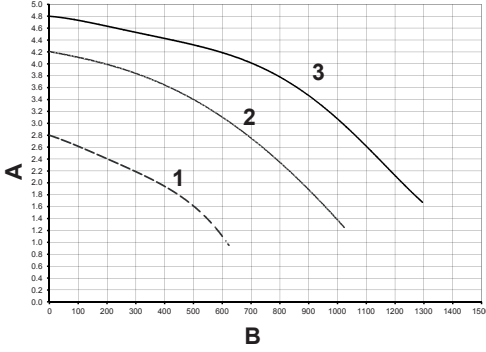

Sirkülator net basıncı

A= Kapasite (l/saat)

B= Basıncı (m A.C)

Aşğıdaki grafikte ısıtma sisteminin net basıncının kapasiteye bağı deęişimi yer almaktadır. Isıtma sisteminde kullanılacak boru ebatları sistemin net basıncı göz önünde bulundurularak belirlenmelidir. Kombinün uygun şekilde çalışmasının ısı eşanjöründeki su sirkülasyonun yeterli seviyede olmasına bağı olduğunu unutmayın. Bu amaçla, kombiye, ısı eşanjöründeki su kapasitesini her tür sisteme uyumlu olacak şekilde ayarlayan otomatik bir by-pass sistemi yerleştirilmiştir.

- 1 İlk hız
- 2 İkinci hız
- 3 Üçüncü hız

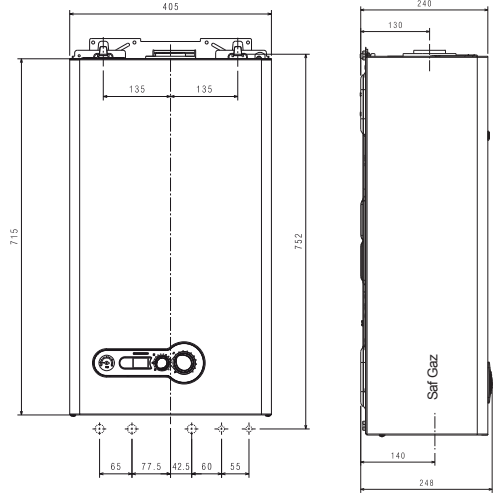

Şekil 1

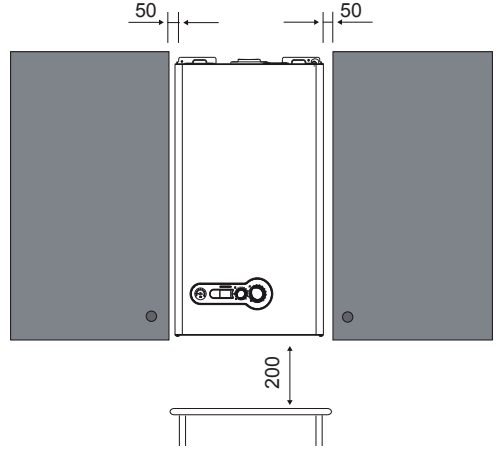

mm cinsinden ölçüm

Şekil 3

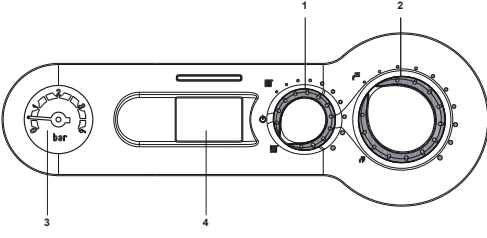

Şekil 1a

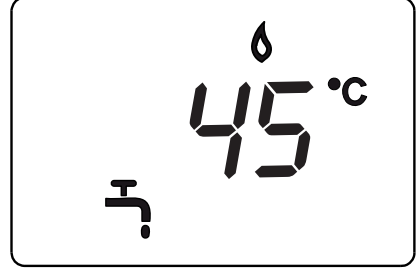

Şekil 4a

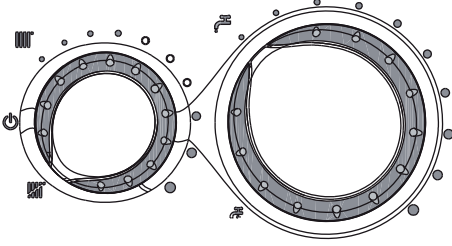

Şekil 2a

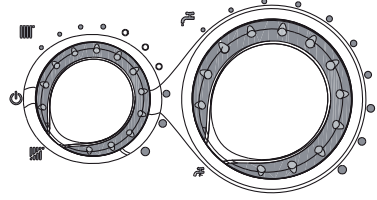

Şekil 5a

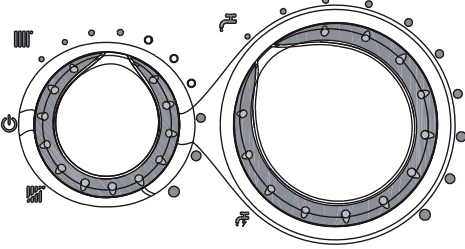

Şekil 2b

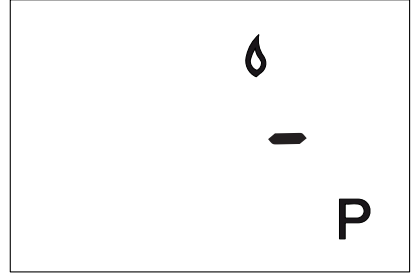

Şekil 5b

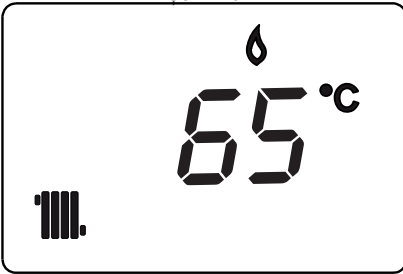

Şekil 3a



Şekil 6a

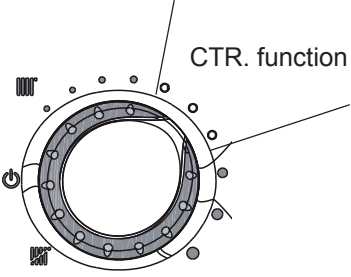

Şekil 7a

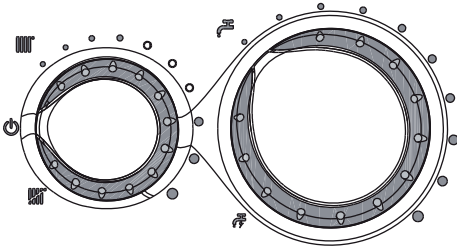

Şekil 8a

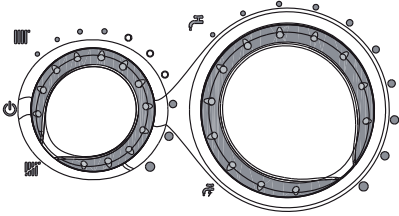





Şekil 9a

2.2 Teknik özellikler

TANIM		DGK 21 EY LCD
Isıtma Devresi		
Nominal ısı çıkışı	kW - kcal/s	20 - 17.200
Nominal ısı çıkışı (80/60°)	kW - kcal/s	19,5 - 16.770
İndirgenmiş nominal ısı çıkışı (50°/30°)	kW - kcal/s	20,84 - 17.922
İndirgenmiş ısı çıkışı	kW - kcal/s	5 - 4.300
İndirgenmiş ısı çıkışı (80/60°)	kW - kcal/s	4,91 - 4.218
İndirgenmiş ısı çıkışı (50/30°)	kW - kcal/s	5,36 - 4.610
Ev İçi Sıcak Su Devresi		
Nominal ısı çıkışı	kW - kcal/s	25 - 21.500
İndirgenmiş ısı çıkışı	kW - kcal/s	5 - 4.300
Kullanım verimliliği Pn maksimum- Pn minimum (50°/30°)	%	104,2-107,2
Kullanım verimliliği 30% (%30 dönüş)	%	108.9
Ortalama Aralık İtibari verimlilik Pn (80°/60°)	%	97.8
Ortalama Aralık İtibari verimlilik Pn (50°/30°)	%	106
Elektrik enerjisi	W	110
Kategori		II2H3P
Güç kaynağı gerilimi	V - Hz	230-50
Koruma Sınıfı	IP	X5D
Isıtma İşlemi		
Basınç - maksimum sıcaklık	bar	3 bar - 90 ° C
Standart çalışma için minimum basınç	bar	0,25-0,45
Ev içi sıcak suyun işletimi		
Maksimum basınç	bar	6
Minimum basınç	bar	0.15
25°C'de sıcak su miktarı	lt/dakika	14.3
Minimum ev içi sıcak su çıkışı	lt/dakika	2
Ev içi sıcak su için alan seçimi	°C	37-60
Gaz basıncı		
Metan gazı nominal basıncı (G 20)	mbar	20
LPG likit gaz nominal basıncı (G 31)	mbar	37

2 Kombiniz

TANIM		PREMIX	
Kombi ebatları			
Yükseklik	mm	792	
Genişlik	mm	405	
Derinlik	mm	248	
Ağırlık	kg	27	
			
Baca gazı debisi (maksimum-minimum) (doğalgaz)	gr/saniye	9,025-2,140	11,282-2,140
			
Baca gazı debisi (maksimum-minimum) (LPG)	gr/saniye	8,410-2,103	10,513-2,103
Baca kiti çapı	mm	60-100	
Maksimum uzunluk	m	5.85	
45°/90°'lik dirseğin yerleştirilmesinden kaynaklı düşüş	m	1,3/1,6	

Kombiyi çalıştırmak için aşağıdaki işlemlerin yapılması zorunludur:

- Kombiyi çalıştırın.
- Sistemdeki gaz vanasını açarak yakıt akışına izin verin.
- Mod seçiciyi (1 - şekil 1a) istenen pozisyona getirin:

Yaz modu: seçici düğmesini yaz sembolünün  üzerine gelene kadar çevirdiğinizde (şekil 2a) yalnızca evi içi sıcak su sisteminin geleneksel fonksiyonları aktif hale gelir. Ev içi sıcak su sisteminde sıcak su ihtiyacı oluştuğunda, dijital göstergede sıcak su sisteminin sıcaklığı, sıcak su tedarik edildiğini gösteren simge ve alev simgesi görülür.

3.1 Ev içi su sıcaklığının ayarlanması

Ev içi su sıcaklığını ayarlamak için (banyo, duş, mutfak, vs.);  simgesine sahip ayar düğmesini (şekil 9a) saat yönünde çevirerek sıcaklığı artırın ya da düğmeyi saat yönünün tersine çevirerek sıcaklığı azaltın (minimum 37°C, maksimum 60°C). Bir ısınma ihtiyacı meydana gelene kadar kombi bekleme konumunda kalır. Kombide ayarlanmış olan sıcaklığa ulaşılan ya da ısı talebi karşılanana kadar kombi çalışmaya devam eder ve bundan sonra bekleme konumuna geri döner. Geçici kapanma durumunda, dijital monitör tespit edilen arıza kodunu belirtir.

Kış modu: Mod seçicinin düğmesi  küçük daire işaretlerinin arasında kalan alana gelene kadar çevrilir (şekil 2b), kombi ev içine sıcak su tedarik eder ve evi ısıtır. Isınma ihtiyacı varsa, kombi açık konuma gelir ve dijital monitörde havanın hangi dereceye ısıtıldığı, ısıtma simgesi ve alev simgesi görülür (Şekil 3a). Ev içi sıcak su sisteminde sıcak su ihtiyacı oluştuğunda, kombi açık konuma gelir ve dijital göstergede sıcak su sisteminin sıcaklığı, sıcak su tedarik edildiğini gösteren simge ve alev simgesi görülür (Şekil 4a).

3.2 Isıtılacak su sıcaklığının ayarlanması

Isıtılacak su sıcaklığını ayarlarken (banyo, duş, mutfak, vs.), küçük daire işaretlerinin (şekil 2.b) arasında kalan alandaki mod seçiciyi  artırmak için saat yönünde, azaltmak içinse saat yönünün tersine çevirin. Bir ısınma ihtiyacı meydana gelene kadar kombi bekleme konumunda kalır. Isınma ihtiyacı meydana geldiğinde brülör devreye girer ve dijital göstergede sıcak su sistem sıcaklığı, sıcak su tedarik edildiğini gösteren simge ve alev simgesi görülür. Ayarlanan sıcaklığa ulaşılan kadar kombi çalışmaya devam eder ve bu sıcaklığa erişilince yeniden „bekleme“ konumuna döner. Kontrol panelinin yanındaki  sembolü kırmızı uyarı ışığı vermesi, kombinin geçici olarak durduğunu gösterir (ışıklı sinyaller ve arızaları anlatan bölüme bakın). Dijital monitör algılanan arızanın kodunu gösterir (şekil 6a).

Ön ısıtma (daha hızlı sıcak su): ev içi su sıcaklığı ayar düğmesini (2 - şekil 1a)  sembolünün (şekil 5a) üzerine getirerek ön ısıtma fonksiyonunu etkinleştirin. Bu fonksiyon ev içi sıcak su eşanjöründeki suyun sıcak kalmasını sağlar ve sıcak su ısıtma sürelerini kısaltır. Ön ısıtma fonksiyonu etkinleştirildiği zaman, monitör mevcut talebe göre suyun ısınacağı sıcaklığı veya o anki sıcaklığını gösterir. Ön ısıtma talebinin ardından, ateşleme sırasında monitörde **P** sembolü görülür (Şekil 5b). Ön ısıtma fonksiyonunu devre dışı bırakmak için ev içi su sıcaklığı ayar düğmesini yeniden  sembolünün üzerine getirin. Ev içi su sıcaklığı ayar düğmesini gerekli pozisyona getirin. Bu fonksiyon kombi KAPALI konumdayken etkinleştirilemez: fonksiyon seçici  üzerinde (1 şekil 1a) KAPALI konumdadır (şekil 8a).

3.3 Otomatik çevresel ayar sistemi fonksiyonu (c.T.R.) Şekil 7a

ısıtılacak su sıcaklığı 55 ile 65°C aralığındaki kalın daireler arasına getirildiğinde, C.T.R.'li kendiliğinden ayar sistemi devreye girer: Bu durumda kombi su çıkış sıcaklığını ortam termostatından gelen kapama sinyaline göre ayarlar. Sıcaklık seçici ile ayarlanan su sıcaklığına erişildiğinde, 20 dakikalık geri sayım

3 Ateşleme ve çalıştırma

süresi başlar. Bu süre boyunca ortam termostatından yine ısınma sinyali gelirse, ısıtılacak su sıcaklığı değeri otomatik olarak 5 °C daha artar. Bu yeni değere ulaşıldığında ise, yeni bir 20 dakikalık süre başlar. Bu süre boyunca ortam termostatından yine ısınma sinyali gelirse, ısıtılacak su sıcaklığı değeri otomatik olarak 5 °C daha artar. Bu yeni sıcaklık değeri ısıtılacak su sıcaklığı selektöründe manuel olarak seçilen sıcaklığın ve C.T.R. fonksiyonundan kaynaklı +10 °C 'lik artışın sonucu olarak ortaya çıkar. İkinci döngüden sonra, ortam termostat talebi karşılanıncaya kadar sıcaklık değeri +10°C olarak ayarlanmış değerdedir tutulmalıdır.

3.4 Kapama

Geçici kapama

Eviden kısa süreli olarak çıkacağınız durumlarda mod seçiciyi (1-Şekil 1a)  konumuna getirin (KAPALI - şekil 8a). Bu sayede (elektrik ve yakıt tedarik sistemleri açık bırakıldığından) kombi aşağıdaki sistemler tarafından korunur:

- **Donma önleyici cihaz:** Su ve kombinin sıcaklıkları 5°C'nin altına düştüğünde sirkülatör ve zorunlu olması durumunda brülör minimum çıkış seviyelerinde devreye girerek su sıcaklığını yeniden güvenli değerlere (35°C) getirir. Antifrost döngüsü sırasında dijital monitörde  sembolü görülür.
- **Sirkülatör antiblokaj fonksiyonu:** İşletim döngüsü her 24 saatte bir devreye girer.

Uzun süreli kapama

Eviden uzun süreli olarak çıkacağınız durumlarda mod seçiciyi (1-şekil 1a)  konumuna getirin (KAPALI - şekil 8a). Daha sonra sistemdeki gaz vanasını kapatın. Bu durumda antifrost cihazı devre dışı kalır: Donma riski oluşursa sistemleri tahliye edin.

3.5 Kontroller

Isınma sezonunun başında ve zaman zaman kullanım sırasında hidrometre soğuk sistem basınç değerlerinin 0,6 ila 1,5 bar arasında olduğundan emin olun: Bu, havanın varlığından kaynaklı olarak sistemin gürültü seviyesinin artmasını

engeller. Yetersiz su sirkülasyonu durumunda kombi kapanır. Su basıncı hiçbir durumda 0,5 barın altına (kırmızı alana) düşmemelidir.

Bu durum tespit edilirse, aşağıdaki adımlar izlenerek kombideki su basıncı artırılmalıdır:

- Mod seçiciyi (2-Şekil 1a)  konumuna getirin (KAPALI - şekil 8a).

- Su basıncı göstergesi 1 ila 1,5 barı gösterene kadar doldurma vanasını (B şekil 12) açık tutun.





















Vanayı dikkatlice kapatın.

Mod seçiciyi ilk konumuna geri getirin.



Basınç sık sık düşüyorsa, Teknik Destek Servisiyle temas kurun

3.6 Dijital ekran ve arızalar

Kombinin hangi durumda çalıştığı dijital ekranda görülür. Aşağıda ekran tiplerinin bir listesi yer almaktadır.

Sebebe	Alarm Kodu
KAPALI konumda	KAPALI
Beklemede	-
ACF modülü kilitleme alarmı	
ACF elektrik arızası alarmı	A01  
Limit termostat alarmı	A02 
Fan takosu sinyal arızası	A03 
H2O basınç anahtarı alarmı	A04  
NTC ev içi su arızası	A06 
Birincil (akış) ısı direnç arızası	
Birincil (akış) ısı direnç aşırı sıcaklığı	
Sıcaklık farkı	A07 
Dönüş ısı direnç arızası	
Dönüş ısı direnç aşırı sıcaklığı	
Sıcaklık farkı tersine çevrilmiş	A08 
Birincil değiştirici temizleniyor	
Baca ısı direnç sayaç arızası	
Baca ısı direnç aşırı sıcaklığı	A09 
Parazit yanma	A11 
Düşük sıcaklık termostat arızası	A77 
Geçici ateşleme bekleme	80°C yanıp sönüyor
H2O basınç anahtarının devreye girmesi	  yanıp sönüyor
Kalibrasyon	ADJ 
Servis işlemi	ACO 
Temizleme döngüsü modu aktif	
Ön ısıtma fonksiyonu aktif	P
Ön ısıtma fonksiyonu çalışıyor	P yanıp sönüyor
Harici sensör mevcut	
Ev içi su ısıtma ihtiyacı	60°C 
Isıtma ısısı ihtiyacı	80°C 
Antifriz ısıtma ihtiyacı	
Alev mevcut	



3.7 Yeniden çalıştırma (alarmları devre dışı bırakma): Arızalar A 01-02-03

Görev tercihi düğmesini , konumuna getirin (KAPALI- şekil 8a), 5-6 saniye bekleddikten sonra düğmeyi gerekli pozisyona,  (yani, yaz moduna veya  kış moduna getirin.

Sıfırlama girişimlerinize rağmen kombi yeniden çalışmaya başlamıyorsa, Teknik Destek Merkeziyle temas kurun.

Arıza A 04

Hata koduna ek olarak, dijital ekranda  sembolü de gösterilir.

Su basıncı göstergesinden basınç değerini kontrol edin: Değer 0,3 barın altındaysa görev tercih düğmesini  (KAPALI - şekil 8a) konuma getirin ve doldurma vanasını basınç 1 ila 1,5 bar olana kadar ayarlayın. Daha sonra mod seçiciyi istenen pozisyona, yani  yaz veya  kış moduna getirin. Kombi yaklaşık 2 dakika sürecek bir tahliye döngüsüne girecektir.

Sıklıkla basınç düşüşleri yaşıyorsa Teknik Destek Servisinden yardım isteyin.

Arıza A 06

Kombi normal olarak çalışıyor, ancak ev içi su sıcaklığını 50°C civarındaki sabit bir ayar seviyesinde tutamıyorsa, Teknik Destek Merkeziyle temas kurun.

Arıza A 07

Teknik Destek Merkeziyle temas kurun.

Arıza A 08

Teknik Destek Merkeziyle temas kurun.

Arıza A 09

Görev tercihi düğmesini , konumuna getirin (KAPALI), 5-6 saniye bekleddikten sonra düğmeyi gerekli pozisyona, yani yaz moduna veya kış

moduna getirin. Sıfırlama girişimlerinize rağmen kombi yeniden çalışmaya başlamıyorsa, Teknik Destek Merkezinden müdahale etmesini isteyin.

Arıza A 77

Bu otomatik bir sıfırlama arızasıdır, eğer kombi yeniden başlamazsa, Teknik Destek Merkeziyle bağlantıya geçin.

Değerli Müşterimiz,

Sizlere iyi ürün vermek kadar, iyi hizmet vermenin de önemine inanıyoruz. Bu nedenle siz bilinçli tüketicilere çok geniş kapsamlı yeni hizmetler sunmaya devam ediyoruz.

Yetkili Servislerimizin haftanın 7 günü 09:00 - 22:00 saatleri arasında hizmet vermeye başlamasının ardından, Arçelik Çağrı Merkezi haftanın 7 günü 24 saat yeni telefon numarası 444 0 888 ile canlı olarak hizmet vermeye başladı.

Doğrudan bu numarayı çevirerek Arçelik Çağrı Merkezine başvurabilir ve arzu ettiğiniz hizmeti talep edebilirsiniz.

Arçelik Çağrı Merkezi

444 0 888

(Sabit telefonlardan veya cep telefonlarından alan kodu çevirmeden *)

Diğer Numara:

(0216) 585 8 888

Çağrı Merkezimize ayrıca www.arcelik.com adresindeki Tüketici Hizmetleri bölümünde bulunan formu doldurarak ya da 0216 585 8 888 nolu telefonu arayarak ya da 0216 423 23 53 nolu telefona faks çekerek de ulaşabilirsiniz.

Yazılı başvurular için adresimiz: Arçelik Çağrı Merkezi, Ankara Asfaltı Yanı, 34950 Tuzla/İSTANBUL

Aşağıdaki önerilere uymanızı rica ederiz.

1. Ürününüzü aldığınızda Garanti Belgesini Yetkili Satıcınıza onaylattırınız.
2. Ürününüzü kullanma kılavuzu esaslarına göre kullanınız.
3. Ürününüzle ilgili hizmet talebiniz olduğunda yukarıdaki telefon numaralarından Çağrı Merkezimize başvurunuz.
4. Hizmet için gelen teknisyene "teknisyen kimlik kartı"nı sorunuz.
5. İşiniz bittiğinde servis teknisyeninden "HİZMET FİŞİ" istemeyi unutmayınız. Alacağınız Hizmet Fişi, ilerde ürününüzde meydana gelebilecek herhangi bir sorunda size yarar sağlayacaktır.
6. Kullanım ömrü: 15 yıldır. (Ürünün fonksiyonunu yerine getirebilmesi için gerekli yedek parça süresi.)



**Garanti ile ilgili olarak
müşterinin dikkat etmesi
gereken hususlar**

Arçelik tarafından verilen bu garanti, Kombi'nin normalin dışında kullanılmasından doğacak arızaların giderilmesini kapsamadığı gibi, aşağıdaki durumlar da garanti dışıdır:

1. Kullanma hatalarından meydana gelen hasar ve arızalar,
2. Ürünün müşteriye tesliminden sonraki yükleme, boşaltma ve taşıma sırasında oluşan hasar ve arızalar,
3. Voltaj düşüklüğü veya fazlalığı; hatalı elektrik tesisatı; ürünün etiketinde yazılı voltajdan farklı voltajda kullanma nedenlerinden meydana gelecek hasar ve arızalar,
4. Yangın ve yıldırım düşmesi ile meydana gelecek arızalar ve hasarlar.
5. Ürünün kullanma kılavuzlarında yer alan hususlara aykırı kullanılmasından kaynaklanan arızalar.

Yukarıda belirtilen arızaların giderilmesi ücret karşılığında yapılır.

Ürünün kullanım yerine montajı ve nakliyesi ürün fiyatına dahil değildir.

Garanti belgesinin tekemmül ettirilerek tüketiciye verilmesi sorumluluğu, tüketicinin malı satın aldığı satıcı, bayi, acenta ya da temsilciliklere aittir. Garanti belgesi üzerinde tahrifat yapıldığı, ürün üzerindeki orijinal seri numarası kaldırıldığı veya tahrif edildiği takdirde bu garanti geçersizdir.

Ürünümüzün CE uygunluğu Kiwa Italia S.p.A. - Via Treviso, 32/34 31020 San Vendemiano (TV) Italy – Tel : + 39 0438 411755 - Fax: + 39 0438 22428 -claudio.soligon@kiwa.it- www.1kiwa.com tarafından onaylanmıştır.

İmalatçı /İthalatçı: ARÇELİK A. Ş. Genel Müdürlük Karaağaç Cad. No: 2-6 Sütlüce 34445 İstanbul/ Türkiye

Çağrı Merkezi
444 0 888

Diğer Numara
0216 585 8 888

Tüketici Hizmetleri
ARÇELİK A.Ş. Tuzla 34950 İstanbul
Tel: (0-216) 585 85 85 Fax: (0-216) 585 80 80

ARÇELİK Kombi'nin, kullanma kılavuzunda gösterildiği şekilde kullanılması ve Arçelik'in yetkili kıldığı Servis elemanları dışındaki şahıslar tarafından bakım, onarım veya başka bir nedenle müdahale edilmemiş olması şartıyla, bütün parçaları dahil olmak üzere tamamı malzeme, işçilik ve üretim hatalarına karşı ürünün teslim tarihinden itibaren

3 (ÜÇ) YIL SÜRE İLE GARANTİ EDİLMİŞTİR.

Garanti kapsamı içinde gerek malzeme ve işçilik, gerekse montaj hatalarından dolayı arızalanması halinde yapılan işlemler için, işçilik masrafı, değiştirilen parça bedeli ya da başka bir ad altında hiçbir ücret talep edilmeyecektir. Garanti süresi içinde yapılacak onarımlarda geçen süre, garanti süresine ilave edilir. Tamir süresi 20 iş günüdür. Bu süre mamulün yetkili servis atölyelerimize, yetkili servis atölyelerimizin bulunmaması durumunda Yetkili Satıcılarımıza veya Firmamıza bildirildiği tarihten itibaren başlar. Ürünün arızasının 10 iş günü içerisinde giderilememesi halinde Arçelik A. Ş. ürünün tamiri tamamlanuncaya kadar, benzer özelliklere sahip başka bir ürünü, müşterinin kullanımına tahsis edecektir.

Arızanın giderilmesi konusunda uygulanacak teknik yöntemlerin tespiti ile değiştirilecek parçaların saptanması tamamen firmamıza aittir. Arızanın giderilmesi ürünün bulunduğu yerde veya Yetkili Servis atölyelerinde yapılabilir. Müşterimizin buna onayı şarttır.

Ancak;

Tüketicinin onarım hakkını kullanmasına rağmen malın;

-Tüketicie teslim edildiği tarihten itibaren, garanti süresi içinde kalmak kaydıyla, bir yıl içerisinde en az dört defa veya imalatçı-üretici velveya ithalatçı tarafından belirlenen garanti süresi içerisinde altı defa arızalanmasının yanı sıra, bu arızalarınmaldan yararlanmamayı sürekli kılması,

-Tamiri için gereken azami süresinin aşılması,

-Firmanın servis istasyonunun, servis istasyonunun mevcut olmaması halinde sırayla satıcısı, bayii, acentesi temsilciliği ithalatçısı veya imalatçı-üreticisinden birisinin düzenleyeceği raporla arızanın tamirini mümkün bulunmadığının belirlenmesi, durumlarında tüketici malın ücretsiz değiştirilmesini, bedel iadesi veya ayıp oranda bedel indirimi talep edebilir. Garanti belgesi ile ilgili olarak çıkabilecek sorunlar için T.C. Gümrük ve Ticaret Bakanlığı Tüketicinin Korunması ve Piyasa Gözetim Genel Müdürlüğü'ne başvurulabilir. Bu Garanti Belgesi'nin kullanılmasına 4077 sayılı Tüketicinin Korunması Hakkında Kanun ile bu Kanun'a dayanılarak yürürlüğe konulan Garanti Belgesi Uygulama Esaslarına Dair Yönetmelik uyarınca, T.C. Gümrük ve Ticaret Bakanlığı Tüketicinin Korunması ve Piyasa Gözetim Genel Müdürlüğü tarafından izin verilmiştir.

ARÇELİK A.Ş.

GENEL MÜDÜR

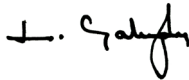

GENEL MÜDÜR YRD.



Seri No:

Tip: DGK 21 EY LCD

Teslim Tarihi, Yeri:

Fatura Tarihi, No:

Satıcı Firma Ünvanı:

Adres:

Tel-Faks:

Satıcı Firma (Kaşe ve İmza):